

➤ Bakfiets.nl



sinds 1999

verandert sinds 1999 het straatbeeld in Nederland op het gebied van bakfietsen. Dacht men vroeger bij bakfietsen aan de oude bakkersfiets, denkt inmiddels iedereen eerst aan het vervoeren van kinderen.

In de loop van de tijd zijn er vele moderne varianten bijgekomen. In deze folder staan de verschillende modellen gepresenteerd. Allemaal gemaakt in Nederland met de beste materialen. Zo zijn alle houten delen gemaakt van FSC gekeurd hout. Wij wensen u veel lees- en fietsplezier.

→ Elektrische aandrijving

Bijna alle CargoBikes en Trikes zijn ook met elektrische ondersteuning leverbaar. Dit maakt het fietsen nog gemakkelijker en sneller. Ook kan de motor u helpen bij het lopen met de fiets aan de hand.

De accu is uitneembaar, wat makkelijk is wanneer u geen stopcontact in de buurt van de fietsenstalling heeft.

→ Shimano STEPS

De elektrische CargoBikes en Trikes zijn uitgevoerd met het Shimano STEPS middenmotor systeem (6100 serie). Dit systeem is relatief licht in gewicht, geeft een goede ondersteuning en heeft een groot bereik. Het Shimano STEPS systeem is betrouwbaar en heeft veel extra's. Dit systeem is eenvoudig te bedienen via een display met de bediening dicht bij uw duim, hierbij kunt u de handen aan het stuur houden. Ook is de Shimano STEPS voorzien van een loophulp voor ondersteuning tijdens het lopen met de fiets.

Uitvoeringen

De Steps modellen zijn leverbaar met een nexus 7 versnellingsnaaf handgeschakeld, een NuVinci traploze versnellingsnaaf en een nexus 5 versnellingsnaaf met automatische schakeling (Di2) of mechanisch geschakeld.

Nexus 5 versnellingsnaaf

Deze naaf is speciaal gemaakt voor het gebruik in bakfietsen gecombineerd met een middenmotor. Hij is steviger opgebouwd waardoor hij meer kracht kan verdragen dan een nexus 7 of 8 versnellingsnaaf (zie bladzijde 15 voor meer informatie).

Di2

Met de Di2 optie schakelt het systeem voor u. De Di2 optie van de STEPS is één geheel met de elektronica, dit houdt in dat de motor zijn kracht vermindert wanneer de naaf moet schakelen. Ook kan dit systeem zo ingesteld worden dat de naaf automatisch terugschakelt naar een lage versnelling wanneer u stilstaat, zodat de fiets klaar staat om in de juiste versnelling weg te fietsen.

→ Actieradius

Let op: bij een bakfiets is het erg lastig om een **actieradius** af te geven. Dit kan variëren tussen de 20 en 70 kilometer. Er hangt daarbij veel af van het totaalgewicht van de fiets met belading, de mate van mee-fietsen door de berijder en de rijstijl. Ook het terrein waar gereden wordt is van invloed, denk aan stadsverkeer en of u veel heuvels op moet fietsen. U kunt de actieradius verhogen door met harde banden te fietsen en weg te fietsen in een lage versnelling.

Wij leveren de fiets standaard met een **418Wh** accu, optioneel kan er gekozen worden voor een **500Wh** versie, de grotere accu heeft een 20% grotere actieradius.





CargoBike Classic Short Steps

De CargoBike Classic Short Steps is een traditionele bakfiets met elektrische ondersteuning. De motor zit bij de trapas en geeft net dat extra duwtje in de rug, wanneer u kracht zet. De accu wordt gemonteerd op de stuurbuis.
Maten CargoBike Short: lengte 228cm x breedte 63cm.



CargoBike Cruiser Short Steps

De Cruiser uitvoering is een vintage ogende elektrische bakfiets. Verschillen Cruiser t.o.v. Classic; in kleur gelakte, bredere spatborden, Brooks leren zadel en handvatten, geen achter drager, retro koplamp en crème kleurige brede banden.
De accu wordt gemonteerd op de stuurbuis.
Maten CargoBike Short: lengte 228cm x breedte 63cm.



→ Prijzen CargoBike Classic Short Steps

Rollerbrakes:

Shimano 5v mechanisch:
Shimano 5v Di2:
Shimano 7v:

NN5: €3839,-
NN5 Di2: €4089,-
NN7: €3789,-

Schijfremmen:

Shimano 5v mechanisch:
Shimano 5v Di2:
Shimano 7v:
Enviolo:

SS5: €4099,-
SS5 Di2: €4349,-
SS7: €4049,-
SSi: €4485,-

Magura HS11 velgremmen:

Shimano 5v mechanisch:
Shimano 5v Di2:
Shimano 7v :
Enviolo:

MM5: €3995,-
MM5 Di2: €4245,-
MM7: €3945,-
MMi: €4359,-

→ Accessoires

(zie blz. 26 t/m 31)



→ Prijzen CargoBike Cruiser Short

Rollerbrakes:

Shimano 5v mechanisch:
Shimano 5v Di2:
Shimano 7v:

NN5: €3889,-
NN5 Di2: €4139,-
NN7: €3839,-

Schijfremmen:

Shimano 5v mechanisch:
Shimano 5v Di2:
Shimano 7v:
Enviolo:

SS5: €4149,-
SS5 Di2: €4399,-
SS7: €4099,-
SSi: €4515,-

Magura HS11 velgremmen:

Shimano 5v mechanisch:
Shimano 5v Di2:
Shimano 7v :
Enviolo:

MM5: €4045,-
MM5 Di2: €4295,-
MM7: €3995,-
MMi: €4409,-

→ Accessoires

(zie blz. 26 t/m 31)





CargoBike Classic Long Steps

De CargoBike Classic Long Steps is een traditionele Bakfiets met elektrische ondersteuning. De motor zit bij de trapas en geeft net dat extra duwtje in de rug, wanneer u kracht zet. De accu wordt gemonteerd op de stuurbuis.

Door de lange bak is er ruimte voor bijvoorbeeld een extra bankje of maxi cosi.

Maten CargoBike Long: lengte 253cm x breedte 63cm.



→ Prijzen CargoBike Classic Long Steps

Rollerbrakes:

Shimano 5v mechanisch:
Shimano 5v Di2:
Shimano 7v:

NN5: €3889,-
NN5 Di2: €4139,-
NN7: €3839,-

Schijfremmen:

Shimano 5v mechanisch:
Shimano 5v Di2:
Shimano 7v:
Enviolo:

SS5: €4149,-
SS5 Di2: €4399,-
SS7: €4099,-
SSi: €4515,-

Magura HS11 velgremmen:

Shimano 5v mechanisch:
Shimano 5v Di2:
Shimano 7v :
Enviolo:

MM5: €4045,-
MM5 Di2: €4295,-
MM7: €3995,-
MMi: €4409,-



→ Accessoires
(zie blz. 26 t/m 31)



CargoBike Cruiser Long Steps

De Cruiser uitvoering is een vintage vormgegeven elektrische bakfiets.

Verschillen Cruiser t.o.v. Classic; in kleur gelakte, bredere spatborden, Brooks leren zadel en handvatten, geen drager, retro koplamp en crème kleurige brede banden.

De accu wordt gemonteerd op de stuurbuis.

Maten CargoBike Long: lengte 253cm x breedte 63cm.



Fiets afgebeeld met zwarte bak (meerprijs van € 29,-)

→ Prijzen CargoBike Cruiser Long Steps

Rollerbrakes:

Shimano 5v mechanisch:
Shimano 5v Di2:
Shimano 7v:

NN5: €3939,-
NN5 Di2: €4189,-
NN7: €3889,-

Schijfremmen:

Shimano 5v mechanisch:
Shimano 5v Di2:
Shimano 7v:
Enviolo:

SS5: €4199,-
SS5 Di2: €4449,-
SS7: €4149,-
SSi: €4565,-

Magura HS11 velgremmen:

Shimano 5v mechanisch:
Shimano 5v Di2:
Shimano 7v :
Enviolo:

MM5: €4095,-
MM5 Di2: €4345,-
MM7: €4045,-
MMi: €4459,-



→ Accessoires
(zie blz. 26 t/m 31)





Shadow Steps

De Shadow is een van de topmodellen van Bakfiets.nl. Met zijn aluminium frame, Shimano Steps middenmotor en aluminium profiel bak met trampolinstof is dit model licht en super stijf. Dit maakt het fietsen op deze bakfiets een echte belevenis. Het aluminium frame is gemaakt van geëngineerde dubbelwandige aluminium buizen. De hydraulische remmen en de sterke velgen maken de Shadow zeer degelijk en veilig. De maatvoering van de bak is bijna gelijk aan de Cargobike Long, hierdoor passen veel accessoires gewoon. Maten Shadow Steps: lengte 253cm x breedte 63cm.



→ Prijzen Shadow Steps

Rollerbrakes:

- Shimano 5v mechanisch:
- Shimano 5v Di2:
- Shimano 7v:

- NN5: €4539,-**
- NN5 Di2: €4789,-**
- NN7: €4489,-**

Schijfremmen:

- Shimano 5v mechanisch:
- Shimano 5v Di2:
- Shimano 7v:
- Enviolo:

- SS5: €4799,-**
- SS5 Di2: €5049,-**
- SS7: €4749,-**
- SSi: €5165,-**

Magura HS11 velgremmen:

- Shimano 5v mechanisch:
- Shimano 5v Di2:
- Shimano 7v:
- Enviolo:

- MM5: €4695,-**
- MM5 Di2: €4945,-**
- MM7: €4645,-**
- MMi: €5059,-**



→ Accessoires (zie blz. 26 t/m 31)



CargoTrike Classic Narrow Steps

De Trike geeft meer ruimte dan een tweewieler. Standaard is er plaats voor vier kinderen. Voordeel van een trike is dat deze ook bij lage snelheden stabiel is.

Let op; De meeste mensen vinden een tweewieler prettiger fietsen omdat deze wendbaarder is dan een driewieler.

Maten CargoTrike Narrow: lengte 210cm x breedte 85 cm.

Maten vloeroppervlak bak: lengte 86cm x breedte 54cm.



→ Prijzen CargoTrike Classic Narrow Steps

Rollerbrakes:

Shimano 5v mechanisch:
Shimano 5v Di2:
Shimano 7v:

NN5: €4289,-
NN5 Di2: €4539,-
NN7: €4239,-

Schijfremmen:

Shimano 5v mechanisch:
Shimano 5v Di2:
Shimano 7v:
Enviolo:

SS5: €4755,-
SS5 Di2: €4999,-
SS7: €4705,-
SSi: €5119,-



→ Accessoires
(zie blz. 26 t/m 31)



CargoTrike Cruiser Narrow Steps

De Trike Cruiser is met zijn crème banden een moderne 'vintage' verschijning. Er zijn veel opties mogelijk.

Alle trikes zijn voorzien van stuurstabilisatoren. Dit geeft een stabiel stuurgedrag en voorkomt plotseling omslaan van het stuur wanneer er een voorwiel bijvoorbeeld in een kuil terecht komt.

Maten CargoTrike Narrow: lengte 210cm x breedte 85 cm.

Maten vloeroppervlak bak: lengte 86cm x breedte 54cm.



→ Prijzen CargoTrike Cruiser Narrow Steps

Rollerbrakes:

Shimano 5v mechanisch:
Shimano 5v Di2:
Shimano 7v:

NN5: €4399,-
NN5 Di2: €4649,-
NN7: €4349,-

Schijfremmen:

Shimano 5v mechanisch:
Shimano 5v Di2:
Shimano 7v:
Enviolo:

SS5: €4865,-
SS5 Di2: €5115,-
SS7: €4815,-
SSi: €5229,-

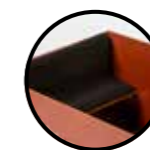

→ Accessoires
(zie blz. 26 t/m 31)



CargoTrike Classic Wide Steps

De brede uitvoering heeft een betere wegligging omdat de voorwielen verder uit elkaar staan. Ook de inhoud van de bak is groter. Standaard is er ruim plaats voor 4 kinderen. Maten CargoTrike Wide: lengte 210cm x breedte 95 cm. Vloeroppervlak bak: lengte 86 cm x breedte 65 cm.



- Zwart
- Mat Zwart
- Petrol Blauw
- Mat Graniet
- Mat Blauw
- Crème
- Mat Legergroen
- Diep oranje
- Night blue
- Sparkle red

→ Prijzen CargoTrike Classic Wide Steps

Rollerbrakes:

- Shimano 5v mechanisch:
- Shimano 5v Di2:
- Shimano 7v:

- NN5:** €4339,-
- NN5 Di2:** €4589,-
- NN7:** €4289,-

Schijfremmen:

- Shimano 5v mechanisch:
- Shimano 5v Di2:
- Shimano 7v:
- Enviolo:

- SS5:** €4805,-
- SS5 Di2:** €5055,-
- SS7:** €4755,-
- SSi:** €5169,-

Tip:

Bestel uw Trike met schijfremmen inclusief extra sterke parkeerrem.



→ Accessoires (zie blz. 26 t/m 31)



CargoTrike Cruiser Wide Steps

De Trike Wide is er ook in de Cruiser uitvoering, dit houdt in: bredere crème banden met gelakte spatborden, met opstap, Brooks leren zadel en handvatten. Alle Trikes zijn voorzien van stuurstabilisatoren.

Let op: Bij de Cruiser Trike wordt de accu in de drager gemonteerd (Deze drager is ook geschikt voor een kinderzitje). Maten CargoTrike Wide: lengte 210cm x breedte 95 cm. Vloeroppervlak bak: lengte 86 cm x breedte 65 cm.



- Zwart
- Mat Zwart
- Petrol Blauw
- Mat Graniet
- Mat Blauw
- Crème
- Mat Legergroen
- Diep oranje
- Night blue
- Sparkle red

→ Prijzen CargoTrike Cruiser Wide Steps

Rollerbrakes:

- Shimano 5v mechanisch:
- Shimano 5v Di2:
- Shimano 7v:

- NN5:** €4449,-
- NN5 Di2:** €4699,-
- NN7:** €4399,-

Schijfremmen:

- Shimano 5v mechanisch:
- Shimano 5v Di2:
- Shimano 7v:
- Enviolo:

- SS5:** €4915,-
- SS5 Di2:** €5165,-
- SS7:** €4865,-
- SSi:** €5279,-



→ Accessoires (zie blz. 26 t/m 31)



Shimano Nexus 5 speciaal voor E-bikes

Bakfiets.nl heeft bij een aantal modellen gekozen voor de Nexus 5 versnellingsnaaf. Deze naaf is speciaal ontwikkeld voor het gebruik in combinatie met een middenmotor. Hij is steviger opgebouwd dan een 8 versnellingsnaaf waardoor hij meer kracht kan verdragen. Deze naaf is beschikbaar met een DI2 unit (automatisch schakelen), maar ook mechanisch en kan vaak gecombineerd worden met schijf-, magura- en rollerbrake remmen.

Voordelen zijn onder andere:
 Lichter schakelen (vooral bij opschakelen).
 Het Shimano STEPS systeem gecombineerd met deze naaf geeft een hogere koppel van 60Nm.

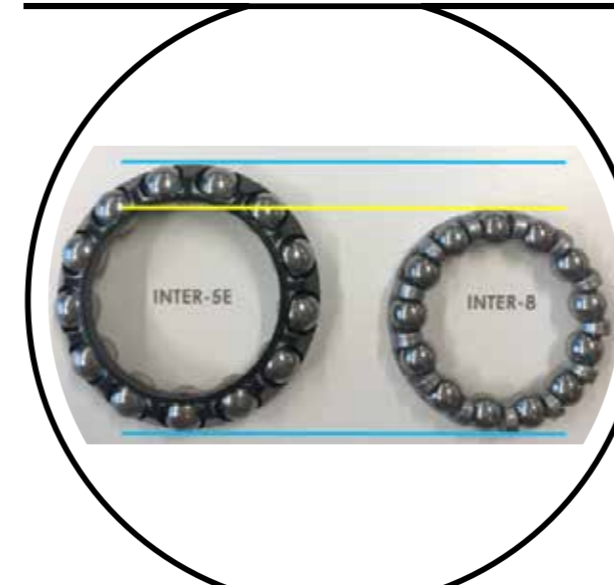

Naven voor E-bikes uitgerust met een middenmotor hebben te maken met hogere krachten in vergelijking met naven voor gewone fietsen. De nieuwe NEXUS INTER-5E naaf kan deze krachten aan, omdat deze sterker en duurzamer is.

Zoals hiernaast te zien is heeft het aandrijfmechanisme een lager met grotere loopringen en grotere rollichamen, in vergelijking met de 8 versnellingsnaaf. Dit om de duurzaamheid en sterkte te vergroten.

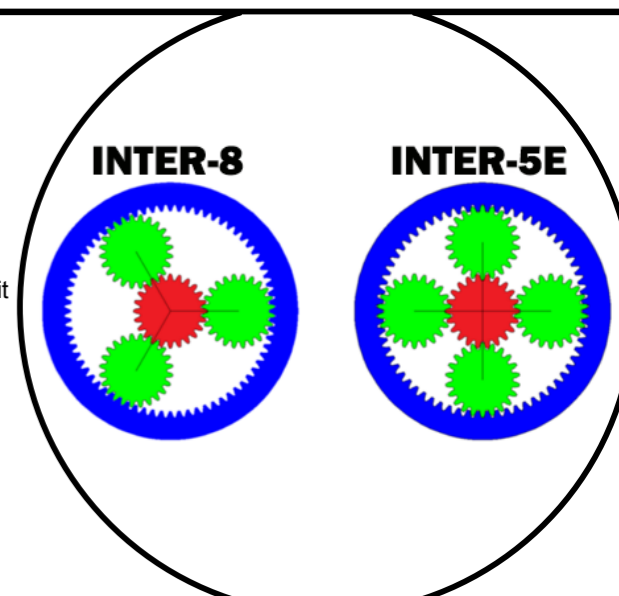

De interne eenheid bestaat uit 2 hoofdonderdelen en heeft 4 planeetwielen in plaats van 3, zoals bij de andere Nexus naven. Dit extra planeetwiel zorgt voor meer stabiliteit. Uit oogpunt van duurzaamheid is dit beter, omdat de belasting nu wordt verdeeld over 4 tandwielen in plaats van 3. Dit betekent dat elk planeetwiel minder wordt belast.

CargoBike Classic Short

De CargoBike Classic Short lijkt het meeste op de oorspronkelijke Bakfiets.nl. Eenvoudig bestuurbaar, met een bak dicht bij de grond, zodat kinderen makkelijk in kunnen stappen. Met de unieke 4 punts standaard staat hij stevig op de grond. De magnetisch sluitende gordels zijn handig in gebruik.
CargoBike Short: lengte 228cm x breedte 63cm.



CargoBike Cruiser Short

De CargoBike Cruiser Short is een vintage versie van de Classic uitvoering. Verschillen Cruiser t.o.v. Classic; in kleur gelakte brede spatborden, Brooks leren zadel en handvatten, geen achterdrager, retro koplamp en crème kleurige brede banden.
Maten CargoBike Short: lengte 228cm x breedte 63cm.



→ Prijzen CargoBike Classic Short

Rollerbrakes:	
Shimano 7v:	NN7D: €1999,-
Shimano 8v:	NN8D: €2075,-
Shimano 8v met terugtraprem:	NR8D: €2029,-
Schijfremmen:	
Shimano 7v:	SS7D: €2259,-
Enviolo:	SSiD: €2675,-
Magura HS11 velgremmen:	
Shimano 7v :	MM7D: €2175,-
Shimano 8v :	MM8D: €2249,-
Enviolo:	MMiD: €2589,-

→ Meer over deze uitvoering in elektrisch zie blz. 4 en 5

→ Accessoires
(zie blz. 26 t/m 31)



→ Prijzen CargoBike Cruiser Short

Rollerbrakes:	
Shimano 7v:	NN7D: €2189,-
Shimano 8v:	NN8D: €2265,-
Shimano 8v met terugtraprem:	NR8D: €2219,-
Schijfremmen:	
Shimano 7v:	SS7D: €2449,-
Enviolo:	SSiD: €2865,-
Magura HS11 velgremmen:	
Shimano 7v :	MM7D: €2365,-
Shimano 8v :	MM8D: €2439,-
Enviolo:	MMiD: €2779,-

→ Meer over deze uitvoering in elektrisch zie blz. 4 en 5

→ Accessoires
(zie blz. 26 t/m 31)



CargoBike Classic Long

De CargoBike Classic Long is de verlengde versie van de oorspronkelijke Bakfiets.nl. Extra mogelijkheden: extra bankje, waardoor er ruimte is voor 3 kinderen, maxi cosi houder, een zwarte bak, tentjes in verschillende kleuren of hondenbench. Oftewel veel extra optie en accessoire mogelijkheden. Maten CargoBike Long: lengte 253cm x breedte 63cm.



CargoBike Cruiser Long

De CargoBike Cruiser Long is een vintage versie van de Classic uitvoering. Door de lange bak is er ruimte voor bijvoorbeeld; een extra bankje, maxi cosi houder en/of kind. Verschillen Cruiser t.o.v. Classic; in kleur gelakte, bredere spatborden, Brooks leren zadel en handvatten, geen achter drager, retro koplamp en witte brede banden.

Maten CargoBike Long: lengte 253cm x breedte 63cm.



→ Prijzen CargoBike Classic Long

Rollerbrakes:	
Shimano 7v:	NN7D: €2049,-
Shimano 8v:	NN8D: €2125,-
Shimano 8v met terugtraprem:	NR8D: €2079,-
Schijfremmen:	
Shimano 7v:	SS7D: €2309,-
Enviolo:	SSiD: €2725,-
Magura HS11 velgremmen:	
Shimano 7v :	MM7D: €2225,-
Shimano 8v :	MM8D: €2299,-
Enviolo:	MMiD: €2639,-

→ Meer over deze uitvoering in elektrisch zie blz. 6 en 8

→ Accessoires (zie blz. 26 t/m 31)



→ Prijzen CargoBike Cruiser Long

Rollerbrakes:	
Shimano 7v:	NN7D: €2239,-
Shimano 8v:	NN8D: €2315,-
Shimano 8v met terugtraprem:	NR8D: €2269,-
Schijfremmen:	
Shimano 7v:	SS7D: €2499,-
Enviolo:	SSiD: €2915,-
Magura HS11 velgremmen:	
Shimano 7v :	MM7D: €2415,-
Shimano 8v :	MM8D: €2489,-
Enviolo:	MMiD: €2829,-

→ Meer over deze uitvoering in elektrisch zie blz. 6 en 8

→ Accessoires (zie blz. 26 t/m 31)



CargoTrike Classic Narrow

Stabiliteit bij stilstand of lage snelheid is de insteek van al onze CargoTrike modellen. Dit is de CargoTrike Classic Narrow; de smalle uitvoering waarin 4 kinderen plaats kunnen nemen op de 2 voorgemonteerde bankjes. Bovenop de spatborden zit een handige opstap voor kinderen om makkelijk in of uit de bak te klimmen. Als accessoire is een gebruiksvriendelijke tent en/of afdekzeil leverbaar.

Maten CargoTrike Narrow: lengte 210cm x breedte 85cm.



CargoTrike Cruiser Narrow

De CargoTrike Cruiser Narrow is een vintage versie van de Classic uitvoering.

Verschillen Cruiser t.o.v. Classic; brede spatborden in kleur, Brooks leren zadel en handvatten, dikke crème banden en geen drager.

Maten CargoTrike Narrow: lengte 210cm x breedte 85cm.



→ Prijzen CargoTrike Classic Narrow

Rollerbrakes:	
Shimano 7v:	NN7D: €2449,-
Shimano 8v:	NN8D: €2525,-
Shimano 8v met terugtraprem:	NR8D: €2479,-
Schijfremmen:	
Shimano 7v:	SS7D: €2915,-
Enviolo:	SSiD: €3329,-
Magura rem achter met rollerbrakes voor:	
Enviolo:	NMiD: €2939,-

→ Meer over deze uitvoering in elektrisch zie 10 en 11



→ Accessoires (zie blz. 26 t/m 31)



→ Prijzen CargoTrike Cruiser Narrow

Rollerbrakes:	
Shimano 7v:	NN7D: €2639,-
Shimano 8v:	NN8D: €2715,-
Shimano 8v met terugtraprem:	NR8D: €2669,-
Schijfremmen:	
Shimano 7v:	SS7D: €3099,-
Enviolo:	SSiD: €3519,-
Magura rem achter met rollerbrakes voor:	
Enviolo:	NMiD: €3129,-

→ Meer over deze uitvoering in elektrisch zie blz. 10 en 11



→ Accessoires (zie blz. 26 t/m 31)



CargoTrike Classic Wide

Stabiliteit bij stilstand of lage snelheid is de insteek van al onze CargoTrike modellen.
De CargoTrike Classic Wide is een brede uitvoering van de Trike om veel mee te kunnen vervoeren. Voor de Trike Wide is een los afdekzeil of houten deksel leverbaar. Dit maakt hem ook geschikt voor het vervoeren van bagage.
Maten CargoTrike Wide: lengte 210cm x breedte 95cm.



→ Prijzen CargoTrike Classic Wide

Rollerbrakes:	
Shimano 7v:	NN7D: €2499,-
Shimano 8v:	NN8D: €2575,-
Shimano 8v met terugtraprem:	NR8D: €2529,-
Schijfremmen:	
Shimano 7v:	SS7D: €2965,-
Enviolo:	SSiD: €3379,-
Magura rem achter met rollerbrakes voor:	
Enviolo:	NMiD: €2989,-

→ Meer over deze uitvoering in elektrisch zie blz. 12 en 13

→ Accessoires
(zie blz. 26 t/m 31)



CargoTrike Cruiser Wide

De CargoTrike Cruiser Wide is een vintage versie van de Classic uitvoering.
Verschillen Cruiser t.o.v. Classic; brede spatborden in kleur, Brooks leren zadel en handvatten, dikke crème banden en geen drager.
Maten CargoTrike Wide: lengte 210cm x breedte 95cm.



→ Prijzen CargoTrike Cruiser Wide

Rollerbrakes:	
Shimano 7v:	NN7D: €2689,-
Shimano 8v:	NN8D: €2765,-
Shimano 8v met terugtraprem:	NR8D: €2719,-
Schijfremmen:	
Shimano 7v:	SS7D: €3155,-
Enviolo:	SSiD: €3569,-
Magura rem achter met rollerbrakes voor:	
Enviolo:	NMiD: €3179,-

→ Meer over deze uitvoering in elektrisch zie blz. 12 en 13

→ Accessoires
(zie blz. 26 t/m 31)





Riksja

De Riksja is een fantastische manier om de stad te verkennen. Bestuurder en meerrijders kunnen gezellig met elkaar praten en in alle rust van de omgeving genieten. Deze elektrische 'Taxi' is met een Shimano Steps middenmotor uitgerust. Dit maakt hem zeer duurzaam en ook nog een flink stuk goedkoper in gebruik dan een auto (de accu zit weer vol voor 10cent!). De uitschuifbare voetenplank zorgt ervoor dat de passagiers veilig kunnen instappen. De Riksja is standaard uitgevoerd met dikke ventilerende kussens. Optioneel zijn de beschermbeugel, huif en/of warme deken te bestellen. De beugel zorgt ervoor dat uw passagier met een veilig gevoel zijn bestemming bereikt. De huif geeft niet alleen bescherming tegen de zon en regen, maar geeft ook een gezellige uitstraling.

Maten Riksja: lengte 210cm x breedte 105cm



→ Prijzen Riksja STEPS

Shimano 5 versnellingen mechanisch
Shimano 5 versnellingen Di2
Enviolo Steps met schijfremmen

SS5: €5239,-
SS5 Di2: €5489,-
SSi: €5599,-



Optionele tent: €299,-



Optionele voetendeken: €129,-



Gemonteerde optionele beugel: €249,-



Cleaner Trike

Deze Trike is ideaal voor schoonmaakbedrijven. Of u nu buiten de wegen, paden, plantsoenen of pleinen schoonhoudt. Met deze elektrische Trike fietst u overal in een handomdraai naartoe, en heeft u uw terrein zo weer schoon. De container is overal makkelijk naartoe te nemen, en is eenvoudig afneembaar. De container is bevestigd middels een sjoerband.

Let op, de fiets word geleverd exclusief container.

Maten Cleaner Trike: lengte 210cm x breedte 105cm



Sparkle red

Zwart Mat Zwart Petrol Blauw Mat Graniet Mat Blauw Crème Mat Legergroen Diep Oranje Night blue Sparkle red

→ Prijzen Cleaner Trike

Shimano 5 versnellingen mechanisch
Shimano 5 versnellingen Di2
Enviolo Steps met schijfremmen

SS5: €4749,-
SS5 Di2: €4999,-
SSi: €5115,-

→ Prijzen Daycare Trike

Shimano 5 versnellingen mechanisch
Shimano 5 versnellingen Di2
Enviolo Steps met schijfremmen

SS5: €5429,-
SS5 Di2: €5679,-
SSi: €5795,-

Rail voor hoge gewichtsbelasting:

Zwaarder belaste Trikes kunnen worden voorzien van een speciaal ontworpen railsysteem waarmee de lagers van de bak worden ontlast. Overigens dient dit systeem ook als uitslagbeveiliging. Dit railsysteem wordt standaard gemonteerd op de Riksja, Cleanertrike en het Daycare model (deze optie past alleen op de Wide modellen).



→ Bak opties













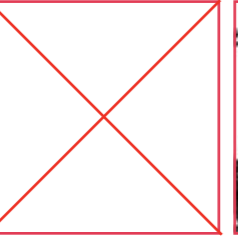

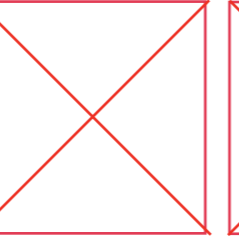
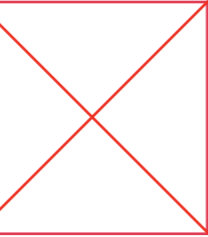

Hieronder vindt u een overzicht van alle bak opties welke wij aanbieden.
De bussiness uitvoering is voor zakelijk gebruik, deze wordt geleverd zonder zitbankjes of gordeltjes.

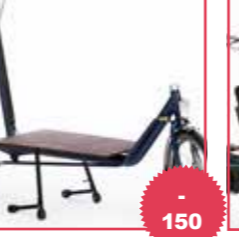
Short

Long

Trike W

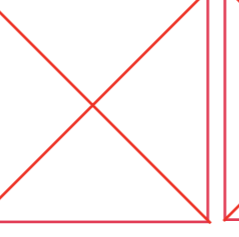
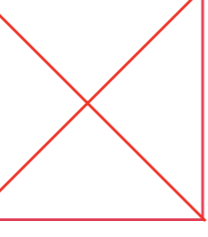
Shadow

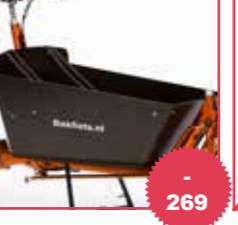
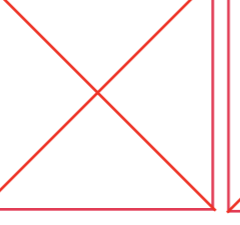
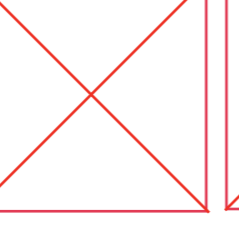
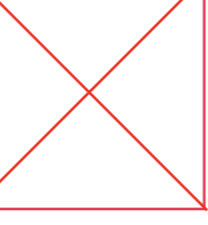
	Standaard	Bussiness	Zwarte bak	Flightcase	Bodemplaat	Aluminium
Short	 Basis	 - 20		 + 929		
Long	 Basis	 - 20	 + 29	 + 999	 - 150	 + 349
Trike W	 Basis	 - 40	 + 49 <i>*Let op, er passen beperkt accessoires op de zwarte bak</i>	 + 1199		
Shadow	 Basis	 - 20	 - 269			

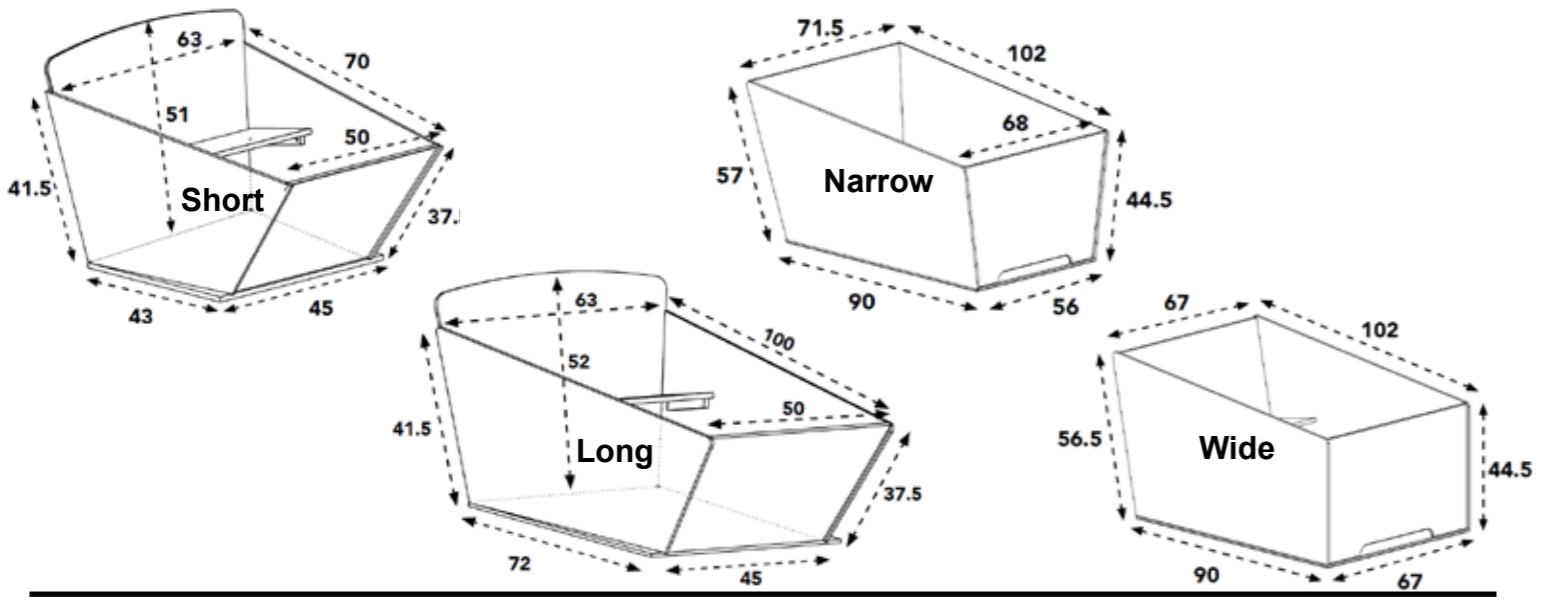

→ Opties & Accessoires

- 1 Ventisit kussen enkel, met rugleuning € 47,00
- 2 Ventisit kussen dubbel, met rugleuning € 69,00
- 3 Kussen zwart dubbel, met rugleuning € 28,00
- 4 Hoofdsteun € 125,00
- 5 Babymee op bodem met bevestigingsset € 99,00
- 6 Babymee op bankje met bevestigingsset € 135,00
- 7 Babyschaal (leeftijd: tot 9 maanden) € 73,00
- 8 Peuterschaal (leeftijd: van 7 tot 18 maanden) € 79,00
- 9 Babyschaal bevestigingsplaatjes (aanbevolen om mee te bestellen) € 25,00
- 10 Pen om kinderzitje met stuurpenmontage in de bak te monteren € 24,00
- 11 Beugel om bobike-mini op het zitbankje te monteren € 27,00
- 12 Slotje ten behoeve van tent € 12,00
- 13 Babymee easy € 119,00
- 14 Babymee easy met montagebeugel tegen wand van bak € 79,00
- 15 Babymee easy Quick release set (zo is de houder snel uitneembaar) € 22,00

Accessoires CargoBike Short en Long

- 16 Oog aan frame ten bate van kettingslot € 16,00
- 17 Zadeltje aan stuurhuis € 49,00
- 18 Zonnentent (CargoBike Long en Short) € 99,00
- 19 Kastje onder zitbank: houtkleur € 73,00
- 20 Kastje onder zitbank: zwart (geen foto) € 73,00
- 21 Opvouwstokken CargoBike Short € 59,00
- 22 Opvouwstokken CargoBike Long € 59,00
- 23 Standaard met veersysteem (set inhoud: standaard+veersysteem) *aftermarket.. € 125,00



Flightcase short

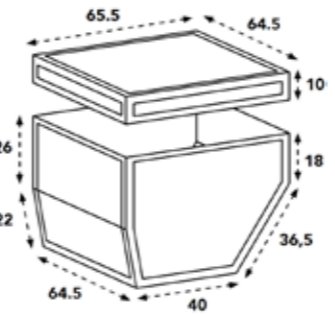

Flightcase Long

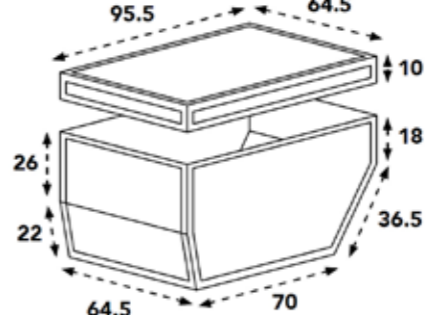

Flightcase Trike

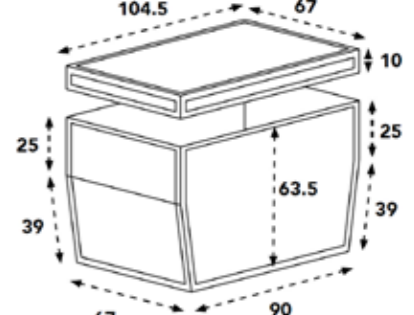

→ Opties & Accessoires

Accessoires CargoBike Short

24 Dekzeil CargoBike Short: zwart.....	€ 59,00
25 Tent CargoBike Short: zwart.....	€ 229,00
26 Tent CargoBike Short all-open: zwart.....	€ 275,00
27 Tent CargoBike Short all-open: tweed.....	€ 335,00
28 Tent CargoBike Short all-open: matzwart.....	€ 335,00

Accessoires CargoBike Long

29 Dekzeil CargoBike Long: zwart.....	€ 65,00
30 Dekzeil CargoBike Long: tweed.....	€ 69,00
31 Tent CargoBike Long: zwart.....	€ 239,00
32 Tent CargoBike Long all-open: zwart.....	€ 279,00
33 Tent CargoBike Long all-open: tweed.....	€ 345,00
34 Tent CargoBike Long all-open: admiraalblauw.....	€ 345,00
35 Tent CargoBike Long all-open: matzwart.....	€ 345,00
36 Tent CargoBike Long all-open: rood.....	€ 345,00
37 Tent CargoBike Long all-open: bruin.....	€ 345,00
38 Tent CargoBike Long all-open: mat crème.....	€ 345,00
39 Ventisit kussen dubbel.....	€ 47,00
40 Zitkussen dubbel tweed.....	€ 39,00
41 Zitkussen dubbel admiraalblauw.....	€ 39,00
42 Zitkussen dubbel matzwart.....	€ 39,00
43 Zitkussen dubbel rood.....	€ 39,00
44 Zitkussen dubbel bruin.....	€ 39,00
45 Zitkussen dubbel mat crème.....	€ 39,00
46 Luik in zijkant lange bak (excl. montage).....	€ 99,00
47 Hondenbench voor CargoBike Long.....	€ 299,00
48 Ventisit vloermat (voorkomt o.a. ongewenst geluid vanuit de bak).....	€ 29,00
49 All-over cover CargoBike Long zwart (past niet over het tentje heen).....	€ 129,00
50 Extra bankje: houtkleur.....	€ 99,00
51 Extra bankje: zwart.....	€ 99,00
52 Verlaagd bankje zwart (kinderen zitten dieper in de bak).....	€ 79,00
53 Dekzeil Shadow: matzwart.....	€ 69,00
54 Tent Shadow all-open: matzwart.....	€ 345,00
55 All-over cover Shadow zwart (past niet over het tentje heen).....	€ 129,00

Accessoires Trike

56 Dekzeil Trike: zwart (past op Narrow en Wide).....	€ 65,00
57 Tent Trike Narrow met rits: zwart.....	€ 369,00
58 Tent Trike Wide met rits: zwart.....	€ 369,00
59 Tent Trike Narrow met rits: tweed.....	€ 429,00
60 Tent Trike Wide met rits: tweed.....	€ 429,00
61 Tent Trike Narrow met rits: mat zwart.....	€ 429,00
62 Tent Trike Wide met rits: mat zwart.....	€ 429,00
63 Extra kastje onder bankje Trike (past alleen op Wide) (zonder montage)*.....	€ 73,00
64 Deksel met gasveer voor Trike (past alleen op Wide) (zonder montage).....	€ 199,00
65 All-over cover Trike (past ook over het tentje heen).....	€ 139,00
66 Ventisit vloermat Trike Wide (voorkomt o.a. ongewenst geluid vanuit de bak).....	€ 39,00
67 Zitkussen dubbel Trike met rugleuning.....	€ 69,00

*63 Het extra kastje is enkel beschikbaar voor de stuurkant zijde.

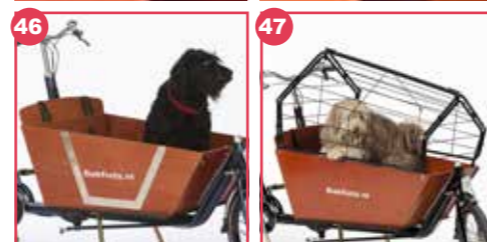

→ De beste onderdelen

Bakfiets.nl gebruikt enkel onderdelen van de beste kwaliteit. Hiervoor wordt nauw samengewerkt met toeleveranciers binnen en buiten de fietsindustrie. Veel onderdelen en accessoires worden speciaal voor Bakfiets.nl geproduceerd.

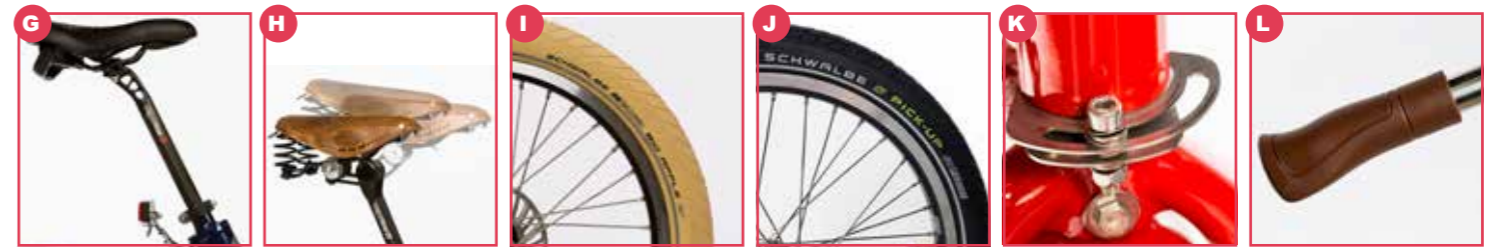

	Pagina	NN5 (rollerbrake v+a met 5v naaf)	NN5 Di2 (rollerbrake v+a met 5v naaf, en automatisch schakelen Di2)	NN7 (rollerbrake v+a met 7v. naaf)	NR8 (rol v. en terugtraprem a. 8v naaf)	NN8 (rol voor en achter en 8v naaf)	MM5 (Magura hydro v.+a. en 5v naaf)	MM5 Di2 (Magura hydro V+A en 5v naaf en automatisch schakelen Di2)	MM7 (Magura hydro v.+a. en 7v naaf)	MM8 (Magura hydro v.+a. en 8v naaf)	NMID (Magura Hydro a. met rollerbrake voor en 8v naaf)	MMI (Magura hydro v.+a. en Enviolo naaf)	SS5 (schrijfrem v.+a. en 5v naaf)	SS5 Di2(schrijfrem v.+a. en 5v naaf + Di2)	SS7 (schrijfrem v.+a. en 7v naaf)	SSI (schrijfrem hydro v.+a. en Enviolo naaf)	Steps electro motor, met 418 Wh accu	A	Zadel Selle Royal 8261	B	C	D	E	F	G	H	I	J	K	L	M	N	O	P	Q	R																						
Classic Short Steps	4	3839	4089	3789	-	-	3995	4245	3945	-	-	4359	4099	4349	4049	4485	v	199	v	15	20	94	10	119	30	79	-10	v	19	v	v	6	69	v	-	-	v	v	33	-	v	39	150	-	v	v	-	-	929									
Cruiser Short Steps	5	3889	4139	3839	-	-	4045	4295	3995	-	-	4409	4149	4399	4099	4515	v	199	-	-79	-74	v	10	119	30	79	v	39	19	v	-	-	v	-	-	v	-	-	v	49	63	v	-	v	150	-	-	v	-	-	929							
Classic Long Steps	6	3889	4139	3839	-	-	4045	4295	3995	-	-	4409	4149	4399	4099	4515	v	199	v	15	20	94	10	119	30	79	-10	v	19	v	v	6	69	v	-	-	v	-	-	v	v	33	-	v	39	150	-	v	-	v	29	999						
Cruiser Long Steps	7	3939	4189	3889	-	-	4095	4345	4045	-	-	4459	4199	4449	4149	4565	v	199	-	-79	-74	v	10	119	30	79	v	39	19	v	-	-	v	-	-	v	-	-	v	49	63	v	-	v	150	-	-	-	v	29	999							
Shadow Steps	8	4539	4789	4489	-	-	4695	4945	4645	-	-	5059	4799	5049	4749	5165	v	199	-	v	5	79	v	119	v	49	-	v	19	v	v	6	69	-	-	-	-	v	-	-	v	49	-	v	-	v	150	-	-	-	-							
Trike Classic Nar. Steps	10	4289	4539	4239	-	-	-	-	-	-	-	-	4755	4999	4705	5119	v	199	v	15	20	94	10	119	30	79	-20	v	-	v	v	6	69	v	-	-	v	-	-	v	-	-	v	-	v	150	-	v	-	-	-							
Trike Cruiser Nar. Steps	11	4399	4649	4349	-	-	-	-	-	-	-	-	4865	5115	4815	5229	v	199	-	-79	-74	v	10	119	30	79	v	58	-	v	-	-	v	-	-	v	-	-	v	-	-	v	-	v	150	-	-	-	-	-								
Trike Classic Wide Steps	12	4339	4589	4289	-	-	-	-	-	-	-	-	4805	5055	4755	5169	v	199	v	15	20	94	10	119	30	79	-20	v	-	v	v	6	69	v	-	-	v	-	-	v	-	-	v	-	v	150	120	v	-	-	-	1199						
Trike Cruiser Wide Steps	13	4449	4699	4399	-	-	-	-	-	-	-	-	4915	5165	4865	5279	v	199	-	-79	-74	v	10	119	30	79	v	58	-	v	-	-	v	-	-	v	-	-	v	-	-	v	-	v	150	120	-	-	-	-	1199							
Classic Short	16	-	-	1999	2029	2075	-	-	2175	2249	-	2589	-	-	2259	2675	-	-	v	15	20	94	10	119	30	79	-10	v	19	v	v	6	69	v	-	-	v	-	-	v	-	-	v	33	-	v	39	150	-	v	v	-	-	929				
Cruiser Short	17	-	-	2189	2219	2265	-	-	2365	2439	-	2779	-	-	2449	2865	-	-	-	-79	-74	v	10	119	30	79	v	39	19	v	-	-	v	-	-	v	-	-	v	-	-	v	49	63	v	-	v	150	-	-	v	-	-	929				
Classic Long	18	-	-	2049	2079	2125	-	-	2225	2299	-	2639	-	-	2309	2725	-	-	v	15	20	94	10	119	30	79	-10	v	19	v	v	6	69	v	-	-	v	-	-	v	-	-	v	v	33	-	v	39	150	-	v	-	v	29	999			
Cruiser Long	19	-	-	2239	2269	2315	-	-	2415	2489	-	2829	-	-	2499	2915	-	-	-	-79	-74	v	10	119	30	79	v	39	19	v	-	-	v	-	-	v	-	-	v	-	-	v	49	63	v	-	v	150	-	-	-	v	29	999				
Trike Classic Narrow	20	-	-	2449	2479	2525	-	-	-	-	2939	-	-	-	2915	3329	-	-	v	15	20	94	10	119	30	79	-20	v	-	v	v	6	69	v	-	-	v	-	-	v	-	-	v	-	-	v	33	-	v	-	v	150	-	v	-	-	1199	
Trike Cruiser Narrow	21	-	-	2639	2669	2715	-	-	-	-	3129	-	-	-	3099	3519	-	-	-	-79	-74	v	10	119	30	79	v	58	-	v	-	-	v	-	-	v	-	-	v	-	-	v	-	-	v	49	63	v	-	v	150	-	-	-	-	1199		
Trike Classic Wide	22	-	-	2499	2529	2575	-	-	-	-	2989	-	-	-	2965	3379	-	-	v	15	20	94	10	119	30	79	-20	v	-	v	v	6	69	v	-	-	v	-	-	v	-	-	v	-	-	v	33	-	v	-	v	150	120	v	-	-	-	1199
Trike Cruiser Wide	23	-	-	2689	2719	2765	-	-	-	-	3179	-	-	-	3155	3569	-	-	-	-79	-74	v	10	119	30	79	v	58	-	v	-	-	v	-	-	v	-	-	v	-	-	v	49	63	v	-	v	150	120	-	-	-	-	1199				
Riksja	24	-	-	-	-	-	-	-	-	-	-	-	5239	5489	-	5599	v	199	v	15	20	94	v	119	30	79	-	v	-	v	v	6	69	-	-	v	-	-	v	-	-	v	-	-	v	-	-	v	-	-	-	-	-					
Cleaner Trike	25	-	-	-	-	-	-	-	-	-	-	-	4749	4999	-	5115	v	199	v	15	20	94	v	119	30	79	-	v	-	v	v	6	69	-	-	v	-	-	v	-	-	v	-	-	v	-	-	v	-	-	v	-	-	-				
Daycare	25	-	-	-	-	-	-	-	-	-	-	-	5429	5679	-	5795	v	199	v	15	20	94	v	119	30	79	-	v	-	v	v	6	69	v	-	-	v	-	-	v	-	-	v	-	-	v	-	-	v	-	-	-	-					

Legenda: v = zit standaard in deze fiets, - = niet mogelijk of wordt niet aangeboden, bedrag = optie tegen meer- of minderprijs, *1 = alleen in combinatie met naafdynamo.

Custom made
U kunt uw CargoBike upgraden met de opties zoals genoemd in de specificatie- en optie accessoireslijst. Hiermee is uw CargoBike nog meer op uw wensen afgestemd.

Alle bedragen zijn adviesprijzen inclusief BTW.

**levertijd kan oplopen

De beste materialen
Alle bakfietsen hebben veel roestbestendige onderdelen, RVS spatbordstangen, RVS stuurpen, RVS binnenkabels, aluminium cranks en pedalen en stevige aluminium velgen met sterke RVS spaken.

Bakfiets.nl:

- Wordt handgemaakt in Hoogeveen (NL)
- Is volgens de ADAC de veiligste manier om kinderen op de fiets te vervoeren
- Is eenvoudig te besturen
- Heeft een veilige instap voor kinderen door de 4-poot standaard
- Heeft een bak vervaardigd uit watervast betonplex
- Geproduceerd met uitsluitend FSC gecertificeerd hout
- Wordt gelakt met slagvast 3-laagse poedercoating
- Heeft degelijke onderdelen en veel RVS delen
- Heeft veel accessoires van hoogwaardige kwaliteit
- Behoudt goed zijn waarde

Bakfiets.nl bedankt de volgende toeleveranciers:

SHIMANO

arix

TUNG FA

K+B BUCHEL

POSTERAMA
THE SIGNATURE ON YOUR PRODUCT

RYDE
OUR WORLD

AXA BIKE SECURITY

Smt
SMART MANUFACTURER TEAMS

Saccon.it

RUBIS

AluForce

SCHWALBE

ALU-CHAMPION

ELVEDES
Bike components.

TWICE INTERFLEX
technical textile solutions

BENGAL
DISC BRAKE

Steco

ventisit
ventilating seat pad

Melia.nl
kinderstoelen voor bakfiets en fietskar



BAFANG

Uw bakfiets dealer

drukfouten en wijzigingen voorbehouden www.bakfiets.nl